

Тема дипломного проекта была выбрана после посещения музея Солнца в Академгородке и ознакомления со всеми его проблемами. В ходе проектирования были учтены пожелания и мнения людей, непосредственно занимающихся изучением истории культуры Солнца.

При всем разнообразии музеев это - первый в мире и единственный музей Солнца в России. Помимо экспозиций он включает в себя творческую мастерскую прикладного искусства для детей и представляет научный интерес, в первую очередь для специалистов историко-археологического профиля.

Предпосылками к формообразованию стали образ стружки, получаемой при обработке дерева, и образ солнечного ореола вокруг Солнца. Теплые тона, выбранные для оформления фасадов здания, подчеркивают образ Солнца и вызывают теплые чувства у посетителей. Металлические украшения на фасаде здания символизируют солнечные круги вокруг Солнца.

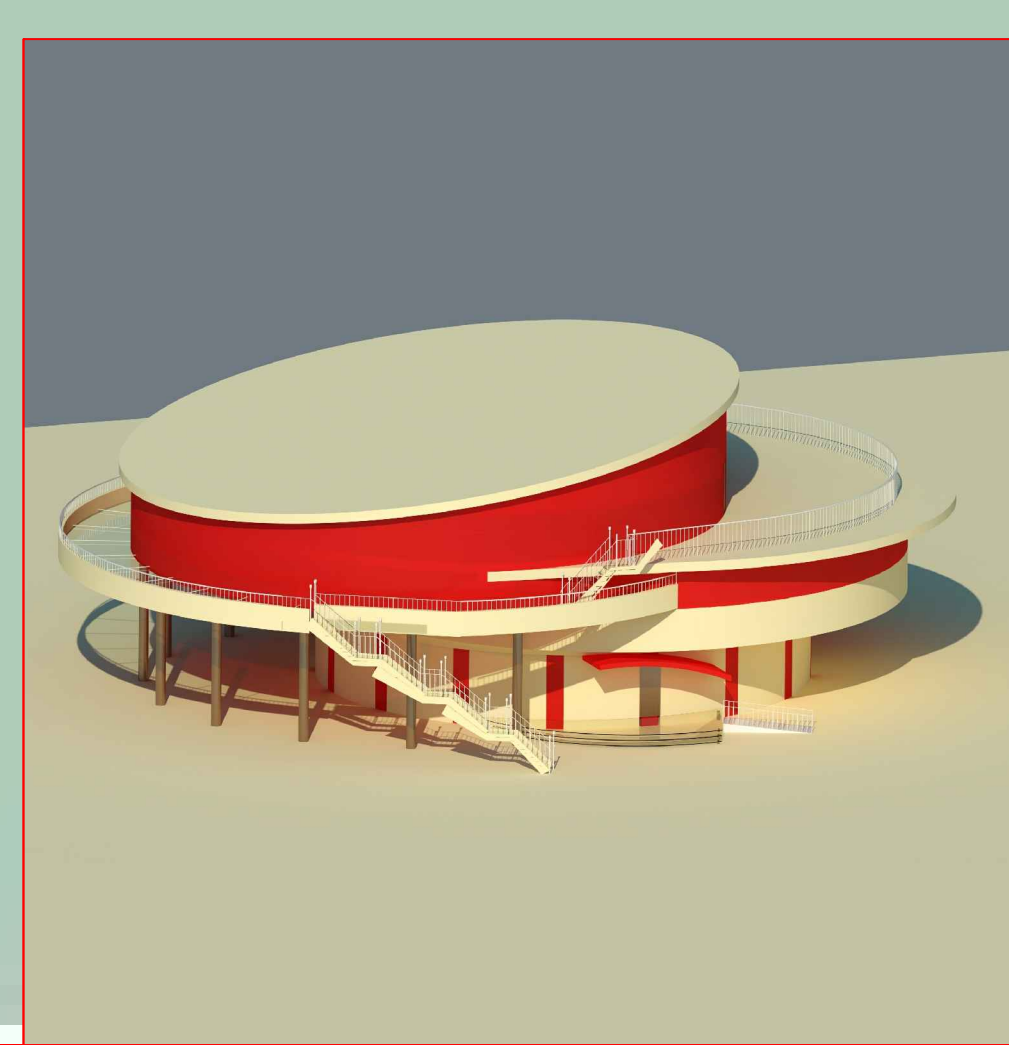
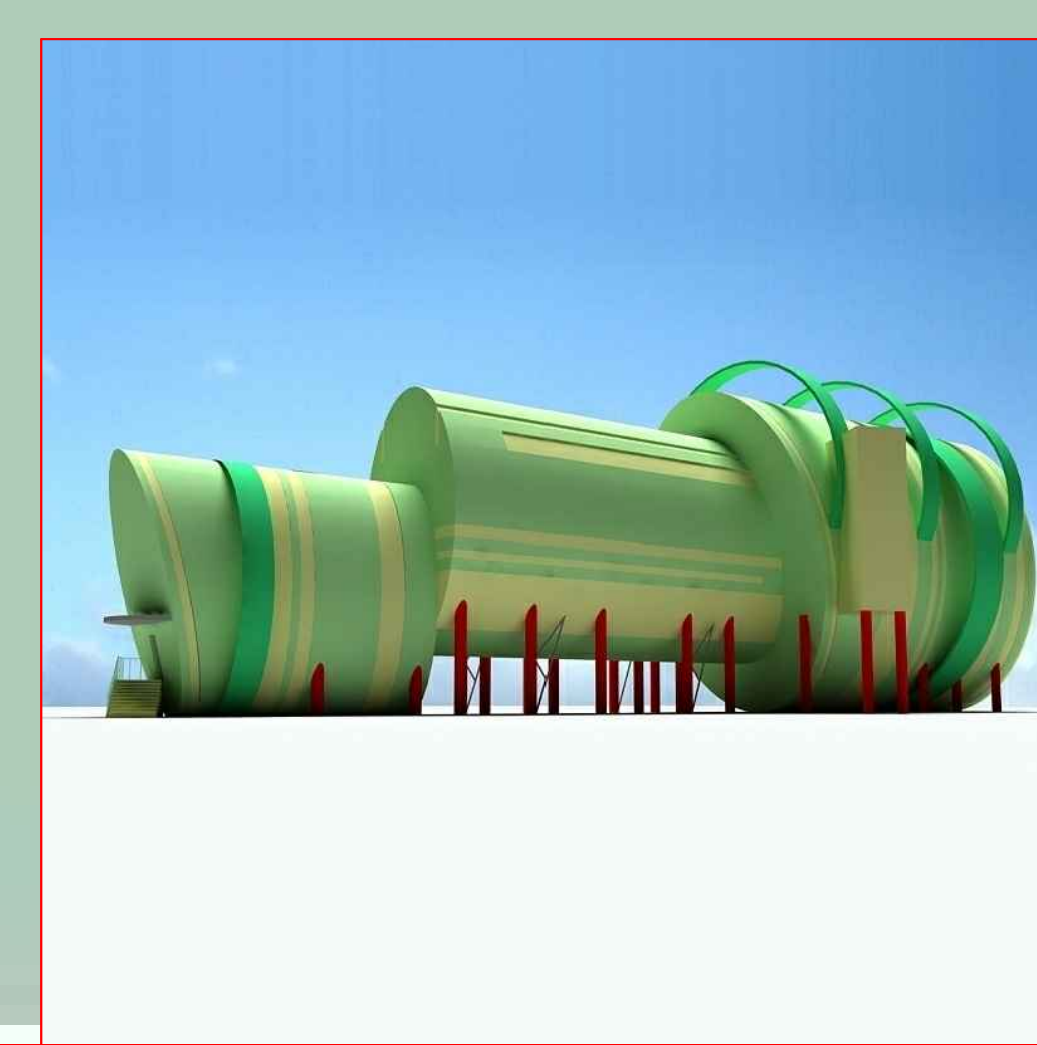
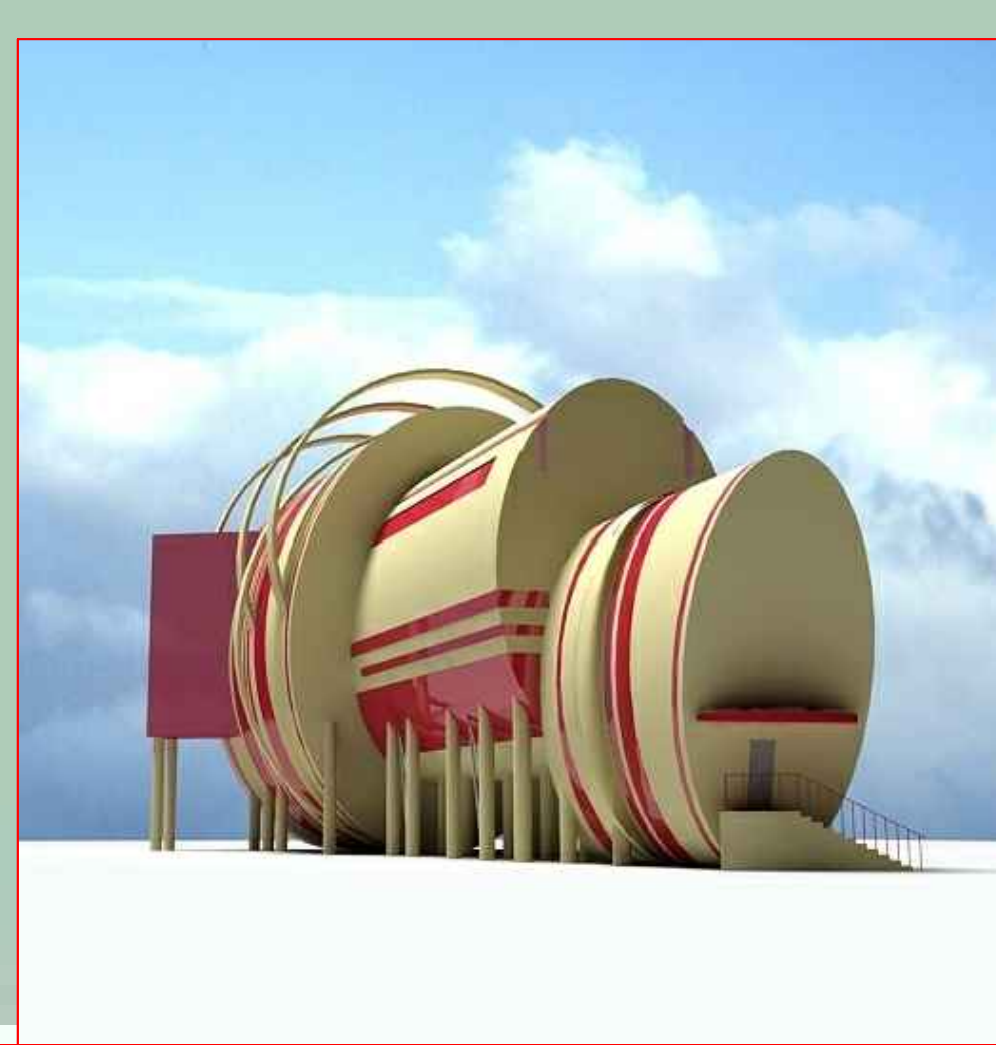
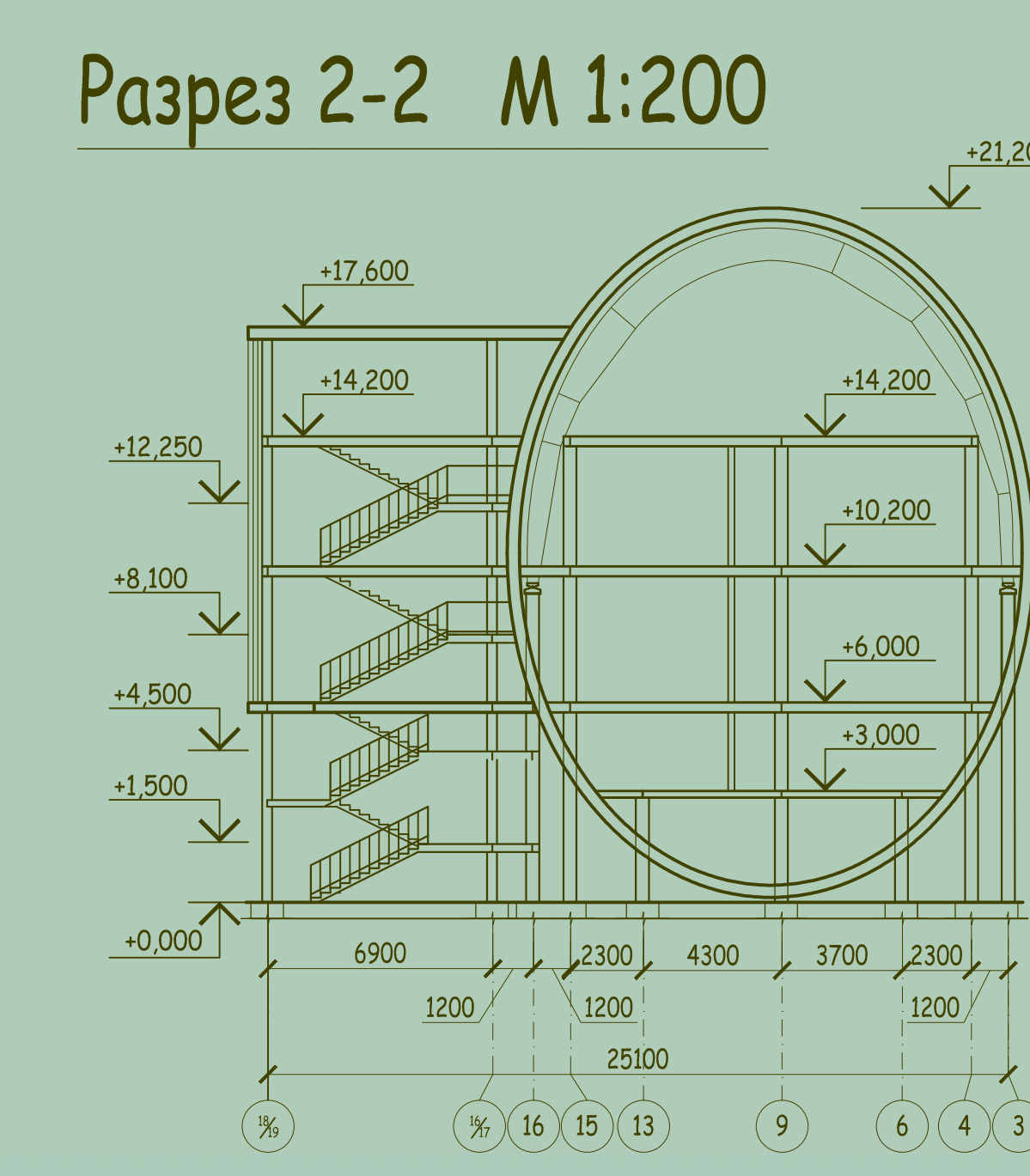
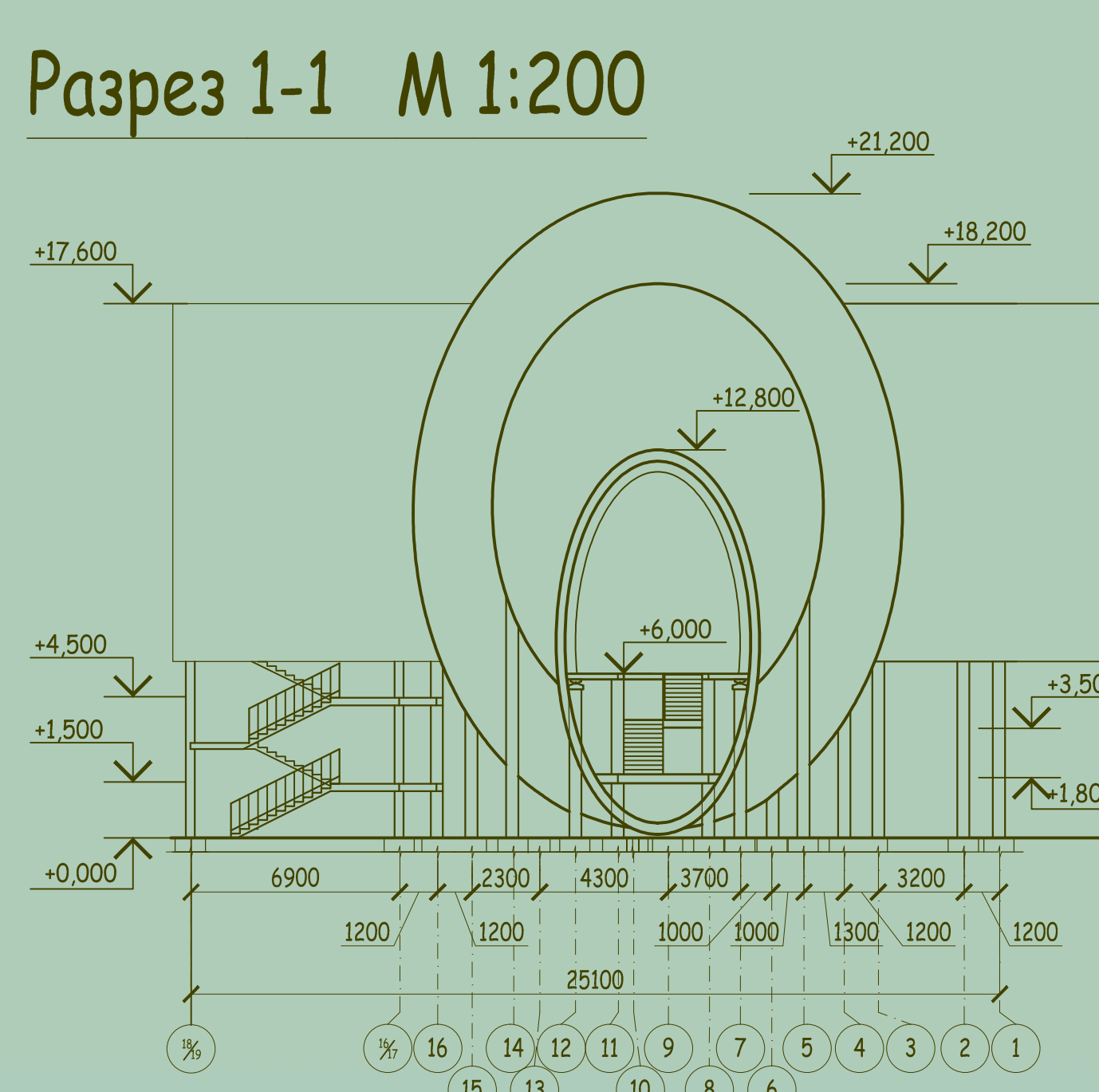
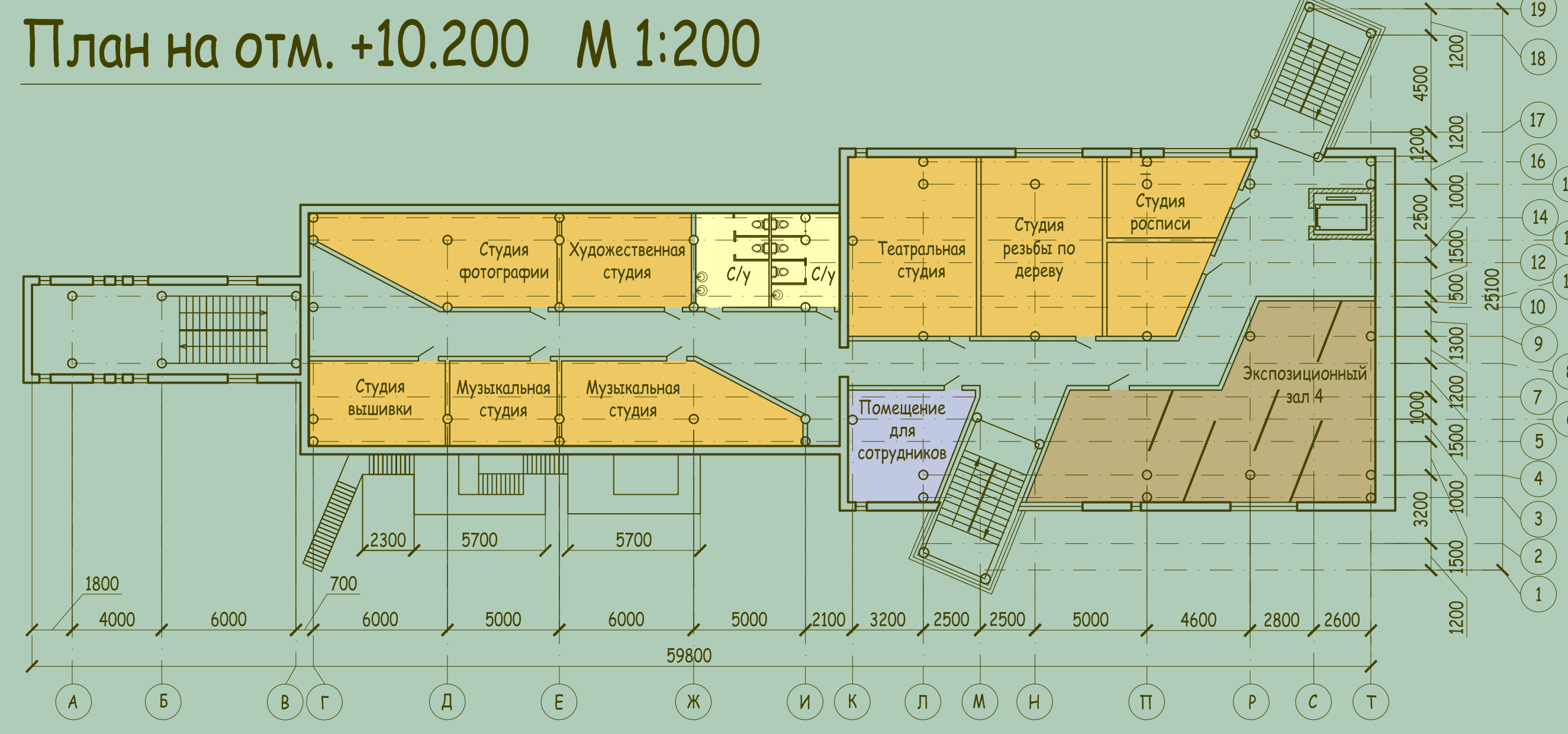
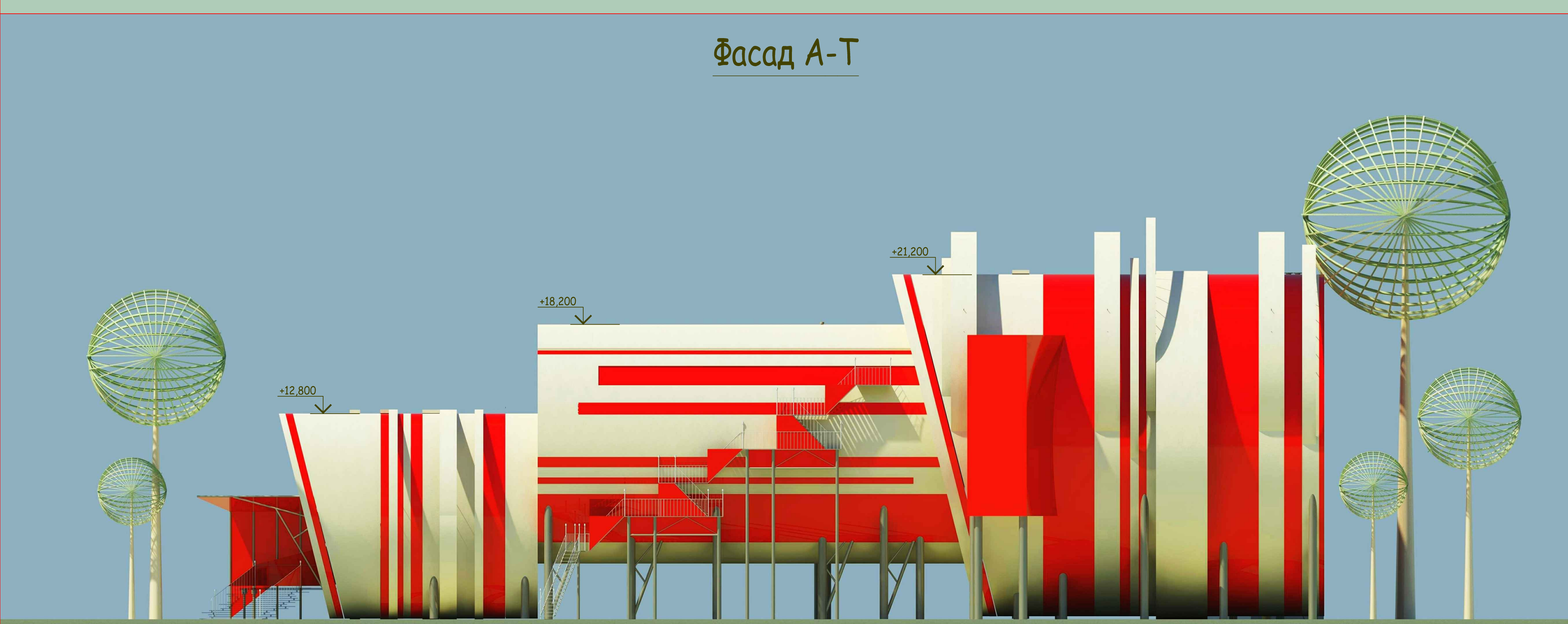
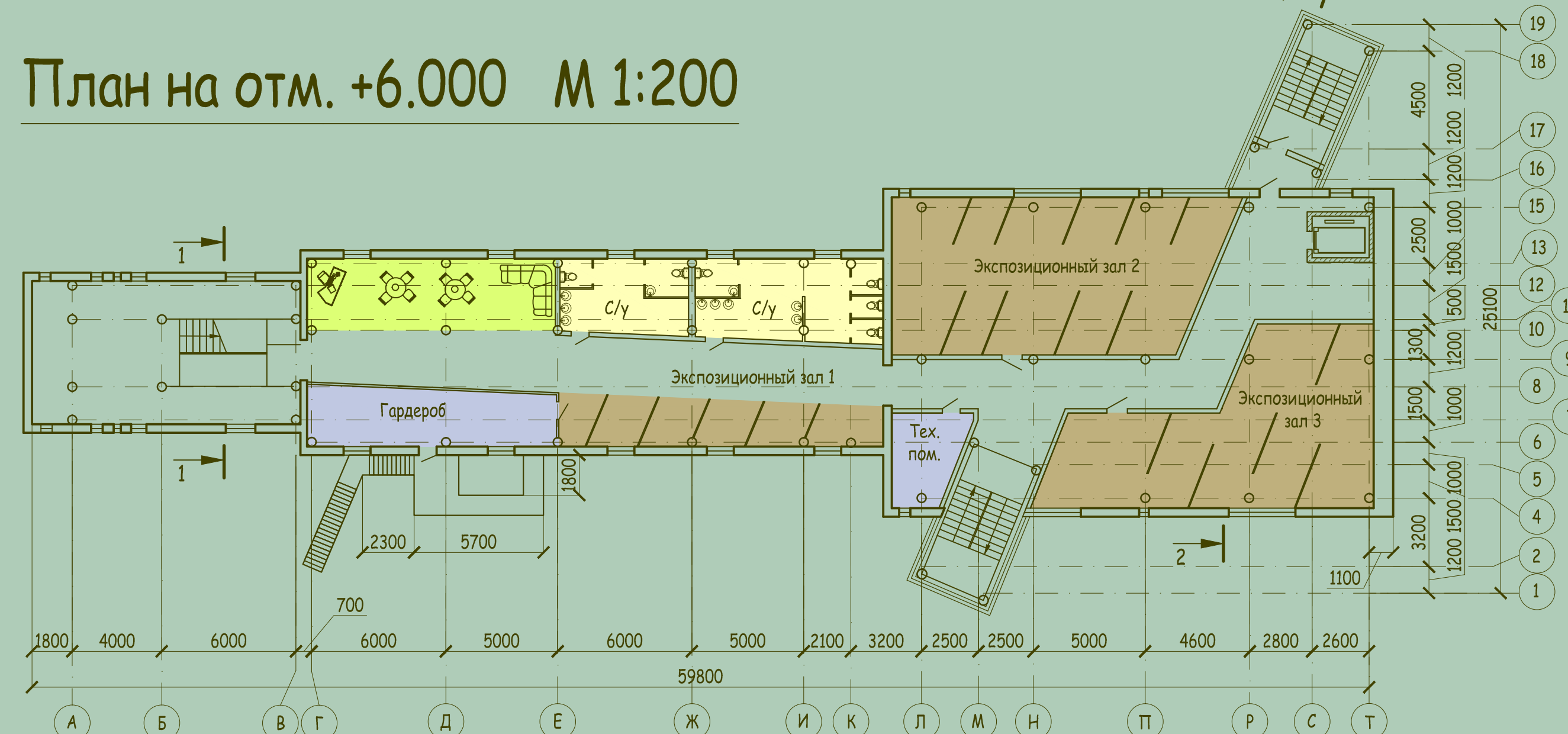
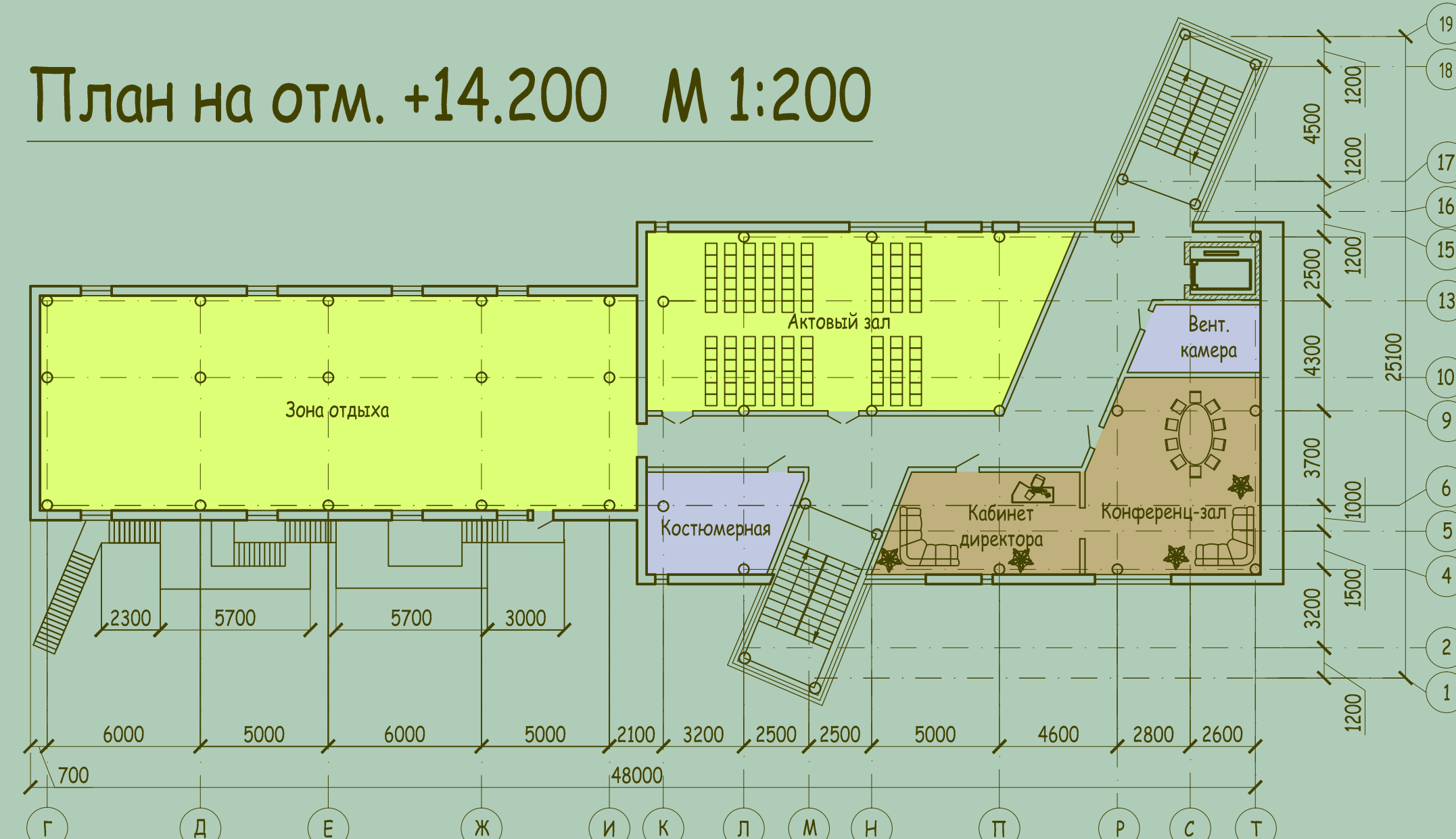
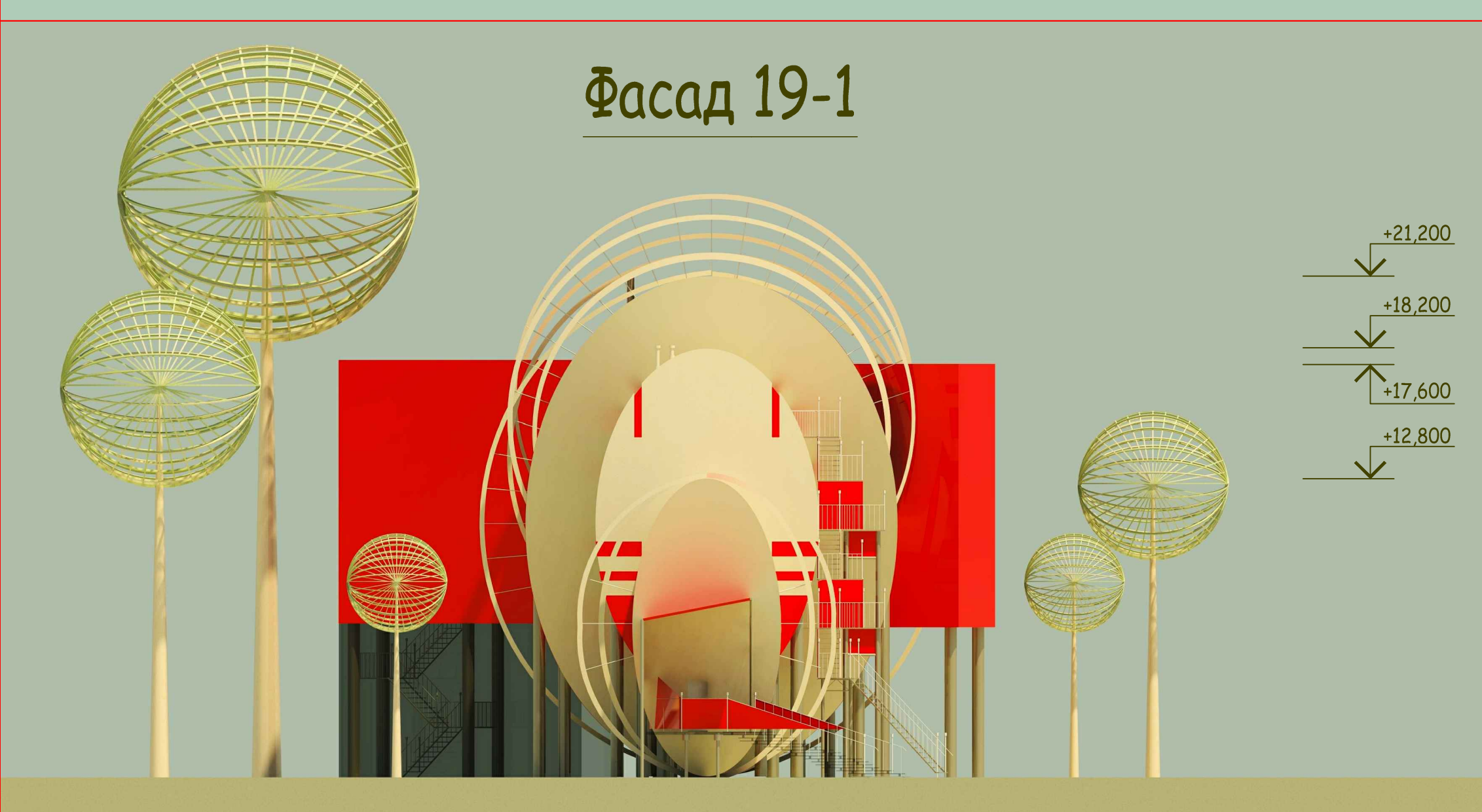
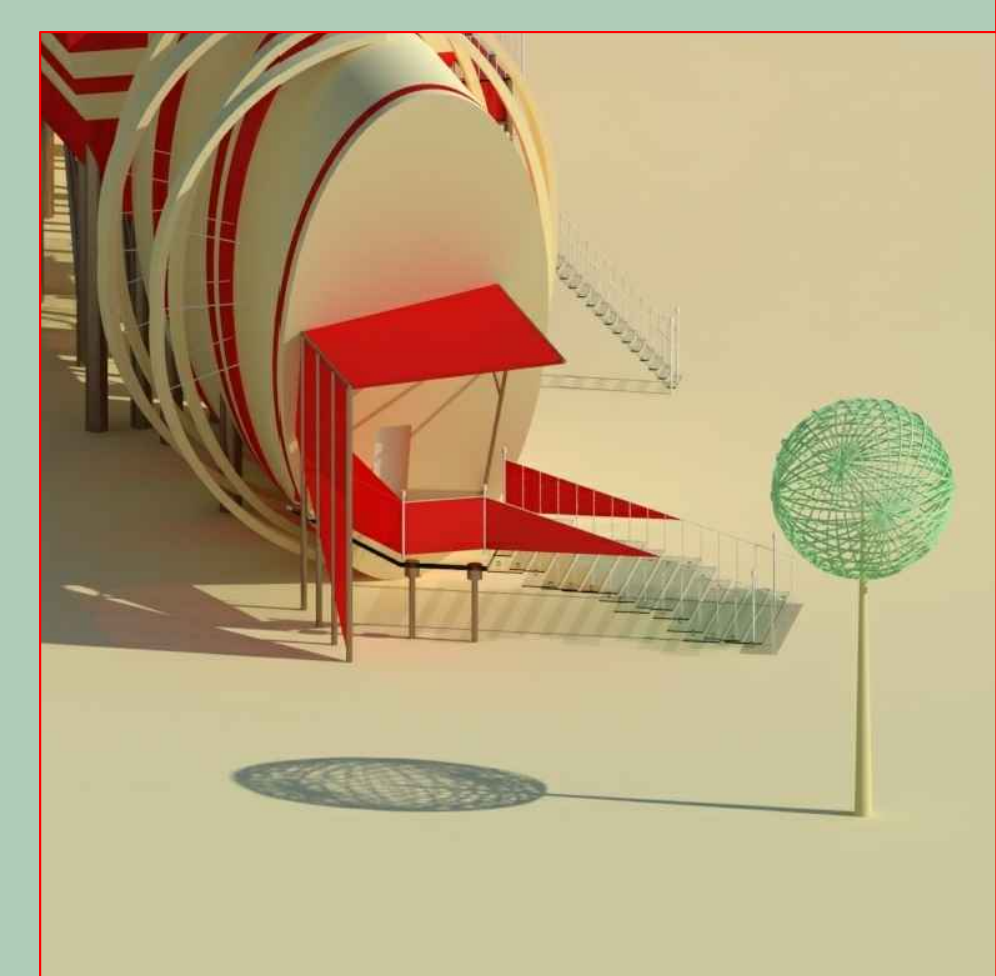
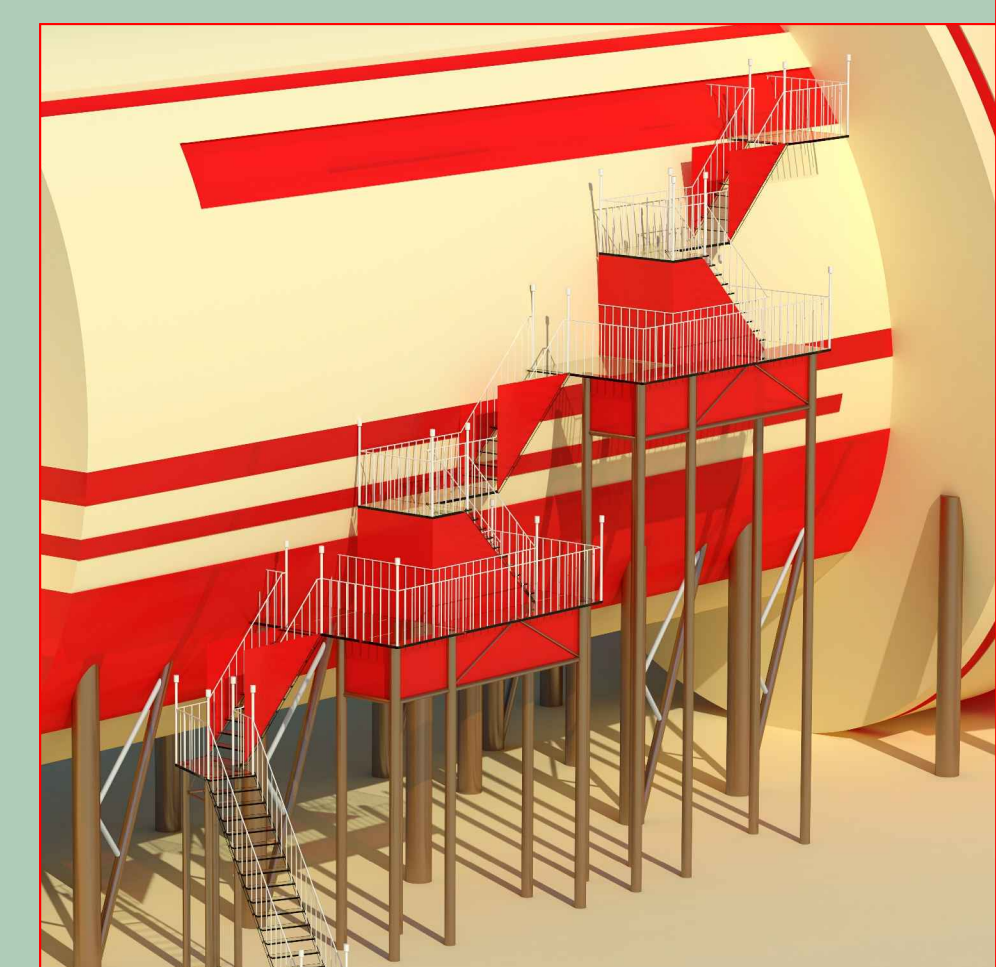
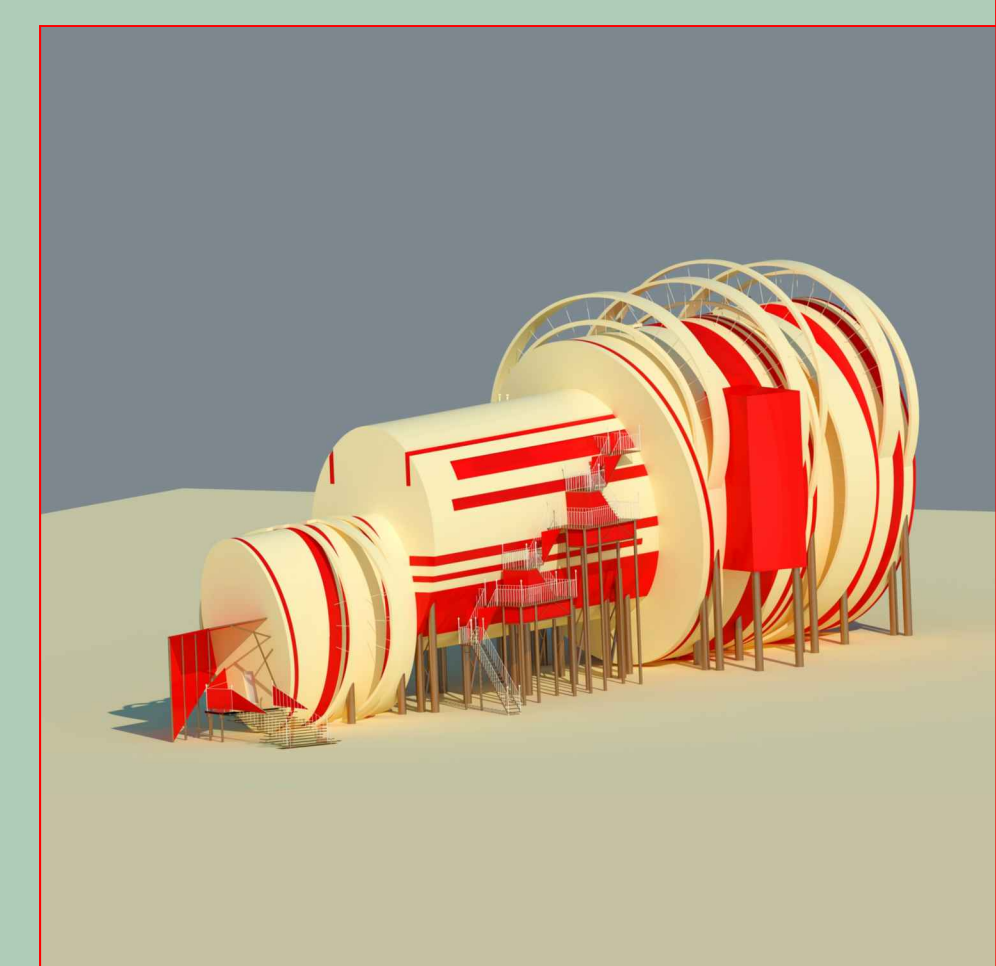
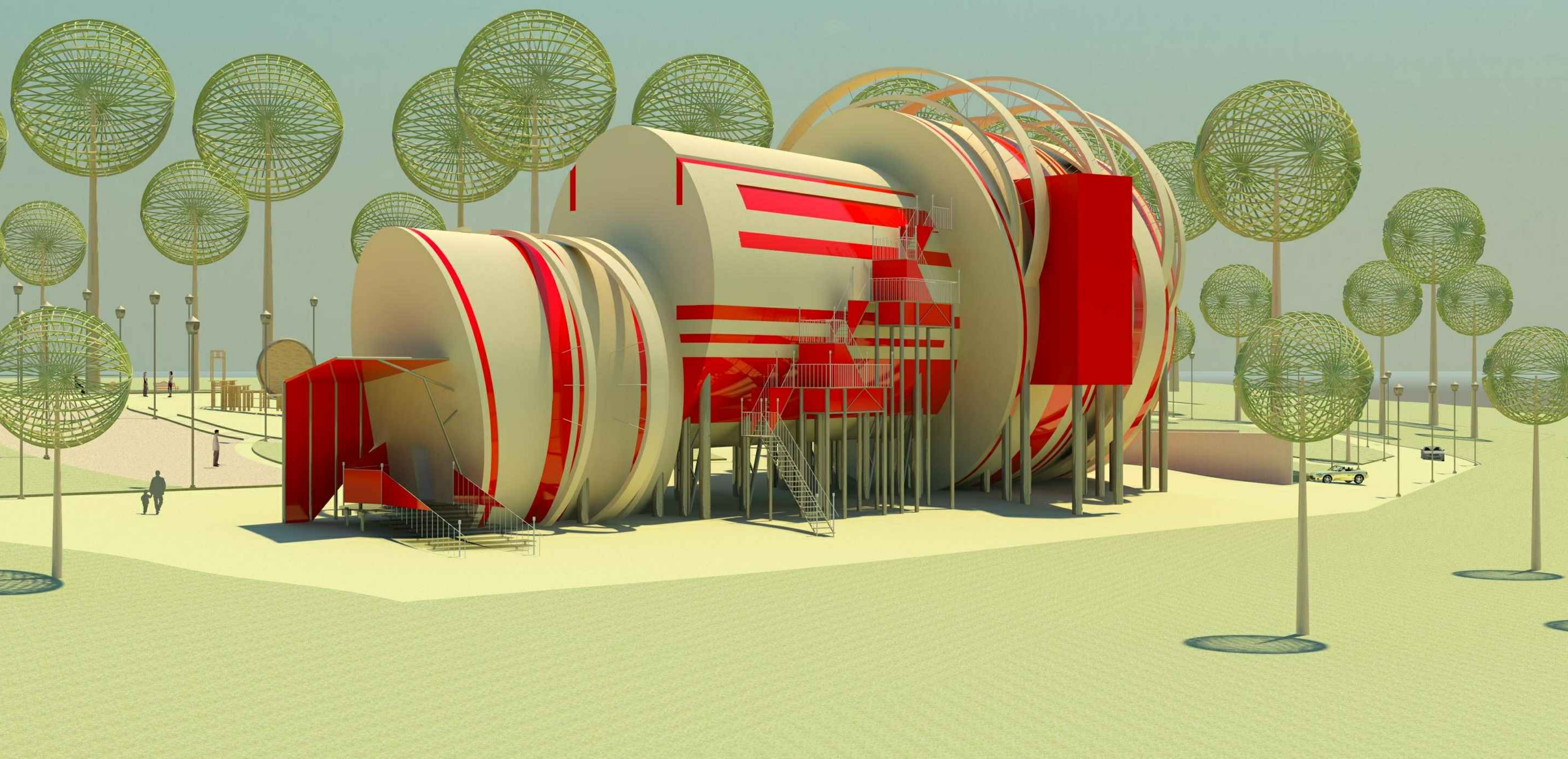

Выполнила: Гудкова О.В. Руководитель Курбатова Н.В. (НГАСУ)